



TECHNICAL INFORMATION

Structure: 1-2

Metal pipes and class E1 hardwood plywood supporting framework, class E1 MDF panels armrests covered by interliner.

Springing: 1

MDF E1 class back panels.

Hardwood plywood seat panel class E1.

Cushions Padding: 3-4-5-6-7

Back and arm rest cushions in real down and equally dispersed tufted polyester fibre, wrapped in feather-proof cotton canvas, divided into cells horizontally and vertically.

Seat cushions in slow resilience non-deformable expanded polyurethane, double density 50 and 35 kg/m³, upholstered in real goose down covered in feather-proof cotton canvas divided into cells.

Cover: 8

In completely removable fabric. For the version with removable leather cushions, the body is not removable. Not available in artificial leather.

For the two-coloured version pls. consider the price of the highest category of fabrics

Feet: 9

Metal feet in anthracite (ME01) or, at a surcharge, light brown (ME11); the armchair swivel base is available in metal painted black (ME09).

The realization of the leather elements, unlike the ones in fabric, can require additional stitchings: this is due to the natural origin of leather.

Dimensions:

Seat height from ground cm. 45

Seat depth cm. 58

Arm width 24 cm

Back structure height cm. 66

Feet height cm. 13

INFORMATIONS TECHNIQUES

Structure: 1-2

Structure en charpente d'acier et panneaux de bois multiplis revêtu en velour. Structure entièrement revêtue en Tecnoform.

Suspension: 1

Panneaux dossier en particules de bois en classe E1

Panneau assise en multipli classe E1

Rembourrages: 3-4-5-6-7

Coussins du dossier et accoudoirs en vrai plume d'oie et fibre de polyesthere floqué avec dosage équilibré enveloppe en tissu de coton anti-plume, divisé en chambres horizontales et verticales.

Coussins assises en polyurethane indeformable à double densité 35 et 50 kg/m³, et à lente résilience, couvertes en vrai plume d'oie enrobées de toile en coton anti-plume et divisé en chambres.

Revêtement: 8

En tissu complètement dehoussable. Pour la version en cuir coussins dehoussables, structure pas dehoussable. Pas disponibles en simili cuir.

Pour éléments bicolores considérer le prix de la catégorie du tissu la plus haute

Pieds: 9

Pieds en métal couleur anthracite (ME01) ou avec supplément light brown (ME11) ; pour le fauteuil piètement pivotant disponible en métal vernis noir (ME09).

Vue l'origine naturelle des peaux utilisées, les éléments en cuir peuvent nécessiter des coutures supplémentaires par rapport aux éléments en tissu.

Dimensions:

Hauteur Assise cm. 45

Profondeur assise cm. 58

Largeur accoudoir cm 24

Hauteur structure derrière coussins dossiers cm. 66

Hauteur Pied cm. 13

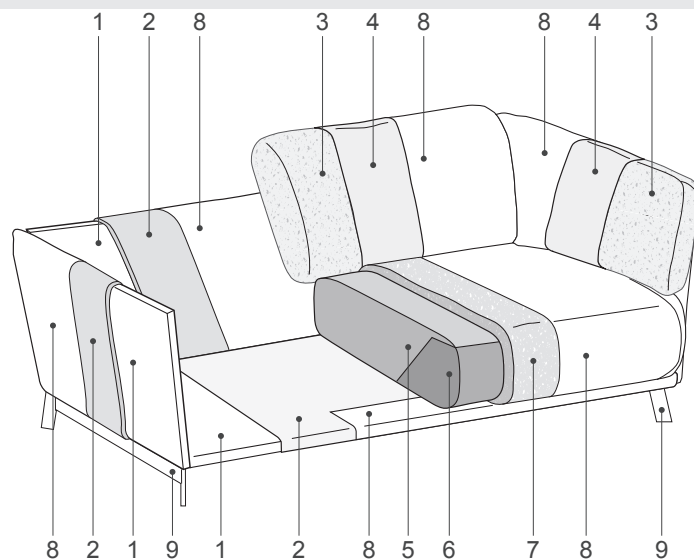

Kailua

2-er sofa

Canapé 2 places

Cod. D2000



↔ 178cm ↘ 94cm ↓ 82cm
 ☞ 1,54 m³ ☝ 100kg ☞ 8,5mt+4,3mt

Price for Anthracite base plate (ME01)
 Prix pour piétement couleur anthracite (ME01)

2-er maxi sofa

GranCanapé 2 places

Cod. D200G

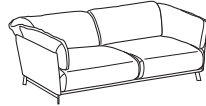

↔ 208cm ↘ 94cm ↓ 82cm
 ☞ 1,63 m³ ☝ 110kg ☞ 8,7mt+4,8mt

Price for Anthracite base plate (ME01)
 Prix pour piétement couleur anthracite (ME01)

3-er sofa

Canapé 3 places

Cod. D3000

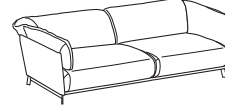

↔ 238cm ↘ 94cm ↓ 82cm
 ☞ 1,71 m³ ☝ 122kg ☞ 9,4mt+5,3mt

Price for Anthracite base plate (ME01)
 Prix pour piétement couleur anthracite (ME01)

3-er maxi sofa

Canapé 3 places maxi

Cod. D300M



↔ 258cm ↘ 94cm ↓ 82cm
 ☞ 2,12 m³ ☝ 135kg ☞ 11,7mt+5,6mt

Price for Anthracite base plate (ME01)
 Prix pour piétement couleur anthracite (ME01)

Extra for Light Brown (ME11) finish
 Augmentation pour finition Light Brown (ME11) **65 €**

Extra for Light Brown (ME11) finish
 Augmentation pour finition Light Brown (ME11) **65 €**

Extra for Light Brown (ME11) finish
 Augmentation pour finition Light Brown (ME11) **65 €**

Extra for Light Brown (ME11) finish
 Augmentation pour finition Light Brown (ME11) **65 €**

3-seater sofa with footstool and arm rest

Canapé 3 places avec pouff et accoudoir

Cod. (<--> D3U00S - D3U00D (<-->)

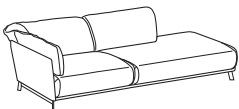

↔ 232cm ↘ 94cm ↓ 82cm
 ☞ 1,8 m³ ☝ 106kg ☞ 8,8mt+3,8mt

Price for Anthracite base plate (ME01)
 Prix pour piétement couleur anthracite (ME01)

Swivel armchair

Fauteuil pivotant

Cod. P1000

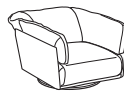

↔ 94cm ↘ 87cm ↓ 80cm
 ☞ 0,59 m³ ☝ 55kg ☞ 4,2mt+3mt

Price for black colored base plate (ME09)
 Prix pour piétement couleur noire (ME09)

Footstool

Pouf

Cod. U1000

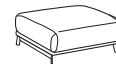

↔ 88cm ↘ 88cm ↓ 45cm
 ☞ 0,43 m³ ☝ 28kg ☞ 2,2mt+0,8mt

Price for Anthracite base plate (ME01)
 Prix pour piétement couleur anthracite (ME01)

Footstool maxi

Pouf maxi

Cod. U100M

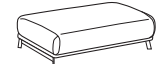

↔ 138cm ↘ 103cm ↓ 45cm
 ☞ 0,65 m³ ☝ 45kg ☞ 4,3mt+0,8mt

Price for Anthracite base plate (ME01)
 Prix pour piétement couleur anthracite (ME01)

Extra for Light Brown (ME11) finish
 Augmentation pour finition Light Brown (ME11) **65 €**

Extra for Light Brown (ME11) finish
 Augmentation pour finition Light Brown (ME11) **65 €**

Extra for Light Brown (ME11) finish
 Augmentation pour finition Light Brown (ME11) **65 €**

Metal feet in anthracite (ME01) or light brown (ME11).
 Pieds en métal couleur anthracite (ME01) ou light brown (ME11).

Fabric completely removable cover, leather partially removable cover.
 Tissu complètement déhoussable, cuir partiellement déhoussable.

Kailua

2-er lateral element

Élément latéral 2 places

Cod. (<-->) L2000S - L2000D (<-->)



↔ 169cm ↘ 94cm ↓ 82cm
 ☞ 1,54 m³ ☝ 91kg ☞ 7,6mt+3,5mt

Price for Anthracite base plate (ME01)
 Prix pour piétement couleur anthracite (ME01)

2-er maxi lateral element

Grand élément latéral 2 places

Cod. (<-->) L200GS - L200GD (<-->)

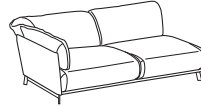

↔ 199cm ↘ 94cm ↓ 82cm
 ☞ 1,63 m³ ☝ 100kg ☞ 7,7mt+4mt

Price for Anthracite base plate (ME01)
 Prix pour piétement couleur anthracite (ME01)

3-er lateral element

Élément latéral 3 places

Cod. (<-->) L3000S - L3000D (<-->)

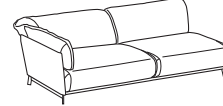

↔ 229cm ↘ 94cm ↓ 82cm
 ☞ 1,71 m³ ☝ 108kg ☞ 8,5mt+4,5mt

Price for Anthracite base plate (ME01)
 Prix pour piétement couleur anthracite (ME01)

1-er lateral element

Élément latéral 1 place

Cod. (<-->) L1000S - L1000D (<-->)



↔ 104cm ↘ 94cm ↓ 82cm
 ☞ 1,11 m³ ☝ 61kg ☞ 4,6mt+2,7mt

Price for Anthracite base plate (ME01)
 Prix pour piétement couleur anthracite (ME01)

Extra for Light Brown (ME11) finish
 Augmentation pour finition Light Brown (ME11) **65 €**

Extra for Light Brown (ME11) finish
 Augmentation pour finition Light Brown (ME11) **65 €**

Extra for Light Brown (ME11) finish
 Augmentation pour finition Light Brown (ME11) **65 €**

Extra for Light Brown (ME11) finish
 Augmentation pour finition Light Brown (ME11) **65 €**

2-er central element

Élément central 2 places

Cod. C2000



↔ 160cm ↘ 94cm ↓ 82cm
 ☞ 1,54 m³ ☝ 83kg ☞ 6,5mt+2,7mt

Price for Anthracite base plate (ME01)
 Prix pour piétement couleur anthracite (ME01)

2-er maxi central element

Grand élément central 2 places

Cod. C200G



↔ 190cm ↘ 94cm ↓ 82cm
 ☞ 1,63 m³ ☝ 94kg ☞ 7,1mt+3,3mt

Price for Anthracite base plate (ME01)
 Prix pour piétement couleur anthracite (ME01)

3-er central element

Élément central 3 places

Cod. C3000



↔ 220cm ↘ 94cm ↓ 82cm
 ☞ 1,71 m³ ☝ 104kg ☞ 7,6mt+3,3mt

Price for Anthracite base plate (ME01)
 Prix pour piétement couleur anthracite (ME01)

1-er central element

Élément central 1 place

Cod. C1000



↔ 95cm ↘ 94cm ↓ 82cm
 ☞ 1,11 m³ ☝ 52kg ☞ 3,7mt+1,7mt

Price for Anthracite base plate (ME01)
 Prix pour piétement couleur anthracite (ME01)

Extra for Light Brown (ME11) finish
 Augmentation pour finition Light Brown (ME11) **65 €**

Extra for Light Brown (ME11) finish
 Augmentation pour finition Light Brown (ME11) **65 €**

Extra for Light Brown (ME11) finish
 Augmentation pour finition Light Brown (ME11) **65 €**

Extra for Light Brown (ME11) finish
 Augmentation pour finition Light Brown (ME11) **65 €**

Metal feet in anthracite (ME01) or light brown (ME11).
 Pieds en métal couleur anthracite (ME01) ou light brown (ME11).

Kailua

Chaise Longue

Chaise Longue

Cod. (<-->) H2000S - H2000D (<-->)



↔ 104cm ↘ 167cm ↓ 82cm
 ☐ 1,62 m³ ⚖ 77kg ↻ 6mt+3,1mt

Price for Anthracite base plate (ME01)
 Prix pour piétement couleur anthracite (ME01)

Maxi chaise longue

Chaise longue maxi

Cod. (<-->) H200MS - H200MD (<-->)



↔ 119cm ↘ 144cm ↓ 82cm
 ☐ 1,44 m³ ⚖ 84kg ↻ 5,8mt+3,1mt

Price for Anthracite base plate (ME01)
 Prix pour piétement couleur anthracite (ME01)

Lateral angular element

Élément latéral d'angle

Cod. (<-->) L3A00S - L3A00D (<-->)

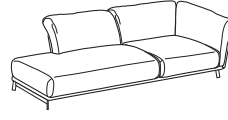

↔ 232cm ↘ 89cm ↓ 82cm
 ☐ 1,6 m³ ⚖ 121kg ↻ 9,4mt+4mt

Price for Anthracite base plate (ME01)
 Prix pour piétement couleur anthracite (ME01)

Terminal element

Élément terminal

Cod. (<-->) T2000S - T2000D (<-->)

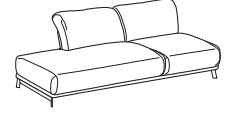

↔ 223cm ↘ 94cm ↓ 82cm
 ☐ 1,6 m³ ⚖ 97kg ↻ 7,5mt+3mt

Price for Anthracite base plate (ME01)
 Prix pour piétement couleur anthracite (ME01)

Extra for Light Brown (ME11) finish
 Augmentation pour finition Light Brown (ME11) **100 €**

Extra for Light Brown (ME11) finish
 Augmentation pour finition Light Brown (ME11) **100 €**

Extra for Light Brown (ME11) finish
 Augmentation pour finition Light Brown (ME11) **65 €**

Extra for Light Brown (ME11) finish
 Augmentation pour finition Light Brown (ME11) **65 €**

Square corner

Angle carré

Cod. A1Q00



↔ 89cm ↘ 89cm ↓ 82cm
 ☐ 1,11 m³ ⚖ 58kg ↻ 5,3mt+2,4mt

Price for Anthracite base plate (ME01)
 Prix pour piétement couleur anthracite (ME01)

Angular base

Base angle

Cod. B1Q00

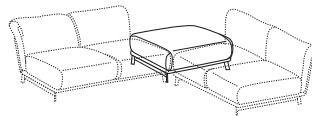

↔ 88cm ↘ 88cm ↓ 45cm
 ☐ 0,43 m³ ⚖ 28kg ↻ 0,8mt

Price for Anthracite base plate (ME01)
 Prix pour piétement couleur anthracite (ME01)

Central element base

Base centrale

Cod. B1H00

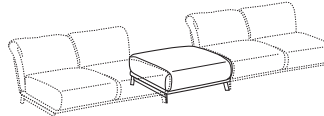

↔ 80cm ↘ 88cm ↓ 45cm
 ☐ 0,43 m³ ⚖ 28kg ↻ 0,8mt

Price for Anthracite base plate (ME01)
 Prix pour piétement couleur anthracite (ME01)

Island

Loveuse

Cod. (<-->) I1000S - I1000D (<-->)

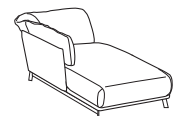

↔ 119cm ↘ 144cm ↓ 82cm
 ☐ 1,44 m³ ⚖ 84kg ↻ 5,7mt+3,1mt

Price for Anthracite base plate (ME01)
 Prix pour piétement couleur anthracite (ME01)

Extra for Light Brown (ME11) finish
 Augmentation pour finition Light Brown (ME11) **65 €**

Extra for Light Brown (ME11) finish
 Augmentation pour finition Light Brown (ME11) **65 €**

Extra for Light Brown (ME11) finish
 Augmentation pour finition Light Brown (ME11) **65 €**

Extra for Light Brown (ME11) finish
 Augmentation pour finition Light Brown (ME11) **100 €**

Metal feet in anthracite (ME01) or light brown (ME11).
 Pieds en métal couleur anthracite (ME01) ou light brown (ME11).

Fabric completely removable cover, leather partially removable cover.
 Tissu complètement déhoussable, cuir partiellement déhoussable.